

No : Dz201610372



2014000170Z



(2014)国认监认字(001)号



中国认可  
国际互认  
检测  
TESTING  
CNAS L0259

# 检 验 报 告

认 证 委 托 人：江苏安科瑞电器制造有限公司

产 品 型 号 名 称：ARCM20-L45 型组合式电气火灾监控探测器

检 验 类 别：型 式 试 验

国家消防电子产品质量监督检验中心

国家消防电子产品质量监督检验中心

检验报告

No: Dz201610372

共 17 页 第 1 页

产品名称	组合式电气火灾监控探测器	型 号	ARCM20-L45
认证委托人	江苏安科瑞电器制造有限公司	检验类别	型式试验
生产者	江苏安科瑞电器制造有限公司	生产日期	2015 年 8 月
生产企业	江苏安科瑞电器制造有限公司	抽 样 者	/
抽样基数	/	抽样地点	/
样品数量	10 台	抽样日期	/
样品状态	完好	受理日期	2015 年 11 月 25 日
检验依据	GB 14287. 2-2014 《电气火灾监控系统 第 2 部分：剩余电流式电气火灾监控探测器》 GB 14287. 3-2014 《电气火灾监控系统 第 3 部分：测温式电气火灾监控探测器》 CNCA-C18-01：2014 《强制性产品认证实施规则 火灾报警产品》 CCCF-HZBJ-01 《强制性产品认证实施细则 火灾报警产品 火灾探测报警产品》		
检验项目	全项		
检验结论	经检验，所检验项目符合 GB 14287. 2-2014 《电气火灾监控系统 第 2 部分：剩余电流式电气火灾监控探测器》、GB 14287. 3-2014 《电气火灾监控系统 第 3 部分：测温式电气火灾监控探测器》要求，按照上述检验依据综合判定为合格。  以下空白。		
备注	报告中符号“/”表示无内容，“—”表示不适用于该产品。		



签发日期：2016 年 3 月 9 日

批准：刘美华      审核：李      编制：王日江

国家消防电子产品质量监督检验中心  
检验报告

检验结果汇总表

生产企业：江苏安科瑞电器制造有限公司

No: Dz201610372

产品型号：ARCM20-L45

共 17 页 第 4 页

序号	检验项目	标准条款号	检验结果	结论	备注
1	试验前检查	GB 14287.2-2014 6.1.5	满足标准要求。	合格	/
2	基本功能试验	GB 14287.2-2014 6.2	满足标准要求。 报警设定值 (mA) : 300 500 1000 报警值 (mA) : 1# 302.6 502.2 1001.8 2# 302.1 501.6 998.2 3# 302.5 502.4 1000.4 4# 301.2 501.3 998.8 5# 303.3 503.7 1003.2 报警时间 (s) : 1#: 10.5 2#: 10.8 3#: 11.7 4#: 10.6 5#: 10.4	合格	/
3	监控报警功能试验	GB 14287.2-2014 6.3	—	—	非独立式
4	通讯功能试验	GB 14287.2-2014 6.4	满足标准要求。	合格	/
5	重复性试验	GB 14287.2-2014 6.5	5#试样报警值 (mA) : 1: 299.8 501.5 1002.1 2: 299.7 501.9 1002.5 3: 300.9 502.5 1002.1 4: 301.4 502.1 1002.9 5: 302.1 502.1 1003.1 6: 302.1 501.7 1002.1 5#试样报警时间 (s) : 1: 10.5 2: 10.5 3: 11.2 4: 10.7 5: 11.5 6: 11.2	合格	/

国家消防电子产品质量监督检验中心  
检验报告

检验结果汇总表

生产企业：江苏安科瑞电器制造有限公司

No: Dz201610372

产品型号：ARCM20-L45

共 17 页 第 5 页

序号	检验项目	标准条款号	检验结果	结论	备注
6	一致性试验	GB 14287.2-2014 6.6	报警值 (mA) : 1# 300.6 500.8 1001.7 2# 301.5 501.7 999.6 3# 301.3 500.7 1000.5 4# 300.7 501.5 1000.5 5# 300.6 501.5 998.9 报警时间 (s) : 1#: 10.1 2#: 10.7 3#: 11.2 4#: 10.7 5#: 11.2	合格	/
7	平衡性试验	GB 14287.2-2014 6.7	试验后, 2#试样性能正常。 报警值 (mA) : 2# 302.6 502.3 999.0 报警时间 (s) : 2#: 11.2	合格	/
8	大电流冲击适应性试验	GB 14287.2-2014 6.8	试验后, 4#试样性能正常。 报警值 (mA) : 4# 301.7 501.4 999.2 报警时间 (s) : 4#: 10.6	合格	/
9	绝缘电阻试验	GB 14287.2-2014 6.9	—	—	DC24V 供电
10	泄漏电流试验	GB 14287.2-2014 6.10	—	—	DC24V 供电
11	电气强度试验	GB 14287.2-2014 6.11	—	—	DC24V 供电

国家消防电子产品质量监督检验中心  
检验报告

检验结果汇总表

生产企业：江苏安科瑞电器制造有限公司  
产品型号：ARCM20-L45

No: Dz201610372  
共 17 页 第 6 页

序号	检验项目	标准条款号	检验结果	结论	备注
12	射频电磁场辐射抗扰度试验	GB 14287.2-2014 6.12	试验后，2#试样性能正常。 报警值(mA)： 2# 302.3 501.8 999.1 报警时间(s)： 2#：11.4	合格	/
13	射频场感应的传导骚扰抗扰度试验	GB 14287.2-2014 6.13	试验后，2#试样性能正常。 报警值(mA)： 2# 302.4 502.0 999.1 报警时间(s)： 2#：11.6	合格	/
14	静电放电抗扰度试验	GB 14287.2-2014 6.14	试验后，1#试样性能正常。 报警值(mA)： 1# 302.8 502.6 1001.3 报警时间(s)： 1#：11.2	合格	/
15	电快速瞬变脉冲群抗扰度试验	GB 14287.2-2014 6.15	试验后，1#试样性能正常。 报警值(mA)： 1# 302.4 502.1 1002.6 报警时间(s)： 1#：10.9	合格	/
16	浪涌(冲击)抗扰度试验	GB 14287.2-2014 6.16	试验后，1#试样性能正常。 报警值(mA)： 1# 300.5 501.7 1000.2 报警时间(s)： 1#：10.9	合格	/
17	电压暂降、短时中断和电压变化的抗扰度试验	GB 14287.2-2014 6.17	试验后，1#试样性能正常。 报警值(mA)： 1# 300.7 498.6 998.9 报警时间(s)： 1#：11.2	合格	/

国家消防电子产品质量监督检验中心  
检验报告

检验结果汇总表

生产企业：江苏安科瑞电器制造有限公司

No：Dz201610372

产品型号：ARCM20-L45

共 17 页 第 7 页

序号	检验项目	标准条款号	检验结果	结论	备注
18	工频磁场抗扰度试验	GB 14287.2-2014 6.18	试验后，5#试样性能正常。 报警值(mA)： 5# 303.1 502.9 1002.7 报警时间(s)： 5#：10.7	合格	/
19	电压波动试验	GB 14287.2-2014 6.19	—	—	DC24V 供电
20	振动(正弦)(运行)试验	GB 14287.2-2014 6.20	试验后，4#试样性能正常。 报警值(mA)： 4# 301.5 501.4 999.3 报警时间(s)： 4#：10.9	合格	/
21	碰撞试验	GB 14287.2-2014 6.21	试验后，4#试样性能正常。 报警值(mA)： 4# 303.0 502.8 999.1 报警时间(s)： 4#：11.0	合格	/
22	低温(运行)试验	GB 14287.2-2014 6.22	试验后，2#试样性能正常。 报警值(mA)： 2# 302.3 501.5 998.7 报警时间(s)： 2#：10.2	合格	/
23	恒定湿热(运行)试验	GB 14287.2-2014 6.23	试验后，2#试样性能正常。 报警值(mA)： 2# 302.4 501.6 998.7 报警时间(s)： 2#：11.4	合格	/

以下空白。

国家消防电子产品质量监督检验中心  
检验报告  
检验结果汇总表

生产企业：江苏安科瑞电器制造有限公司  
产品型号：ARCM20-L45

No: Dz201610372  
共 17 页 第 8 页

序号	检验项目	标准条款号	检验结果	结论	备注
1	试验前检查	GB 14287.3-2014 6.1.5	满足标准要求。	合格	/
2	基本性能试验	GB 14287.3-2014 6.2	满足标准要求。 报警设定值 (°C) : 45 110 报警值 (°C) : 1# (第 1 路) : 46.7 114.0 1# (第 2 路) : 46.5 114.1 1# (第 3 路) : 46.7 113.5 1# (第 4 路) : 46.7 113.8 2# (第 1 路) : 46.1 113.8 3# (第 1 路) : 46.1 114.8 4# (第 1 路) : 46.7 114.1 5# (第 1 路) : 46.2 113.3 响应时间 (s) : 1# (第 1 路) : 18.3 26.6 1# (第 2 路) : 17.8 27.1 1# (第 3 路) : 17.8 27.1 1# (第 4 路) : 18.1 28.0 2# (第 1 路) : 15.8 28.0 3# (第 1 路) : 19.7 24.8 4# (第 1 路) : 17.7 29.2 5# (第 1 路) : 18.6 27.4	合格	/
3	监控报警功能试验	GB 14287.3-2014 6.3	—	—	非独立式
4	通讯功能试验	GB 14287.3-2014 6.4	满足标准要求。	合格	/
5	重复性试验	GB 14287.3-2014 6.5	5#试样报警值 (°C) : 46.5 46.2 45.7 46.3 46.3 45.9 113.9 114.2 113.9 112.7 114.2 114.5 响应时间 (s) : 18.7 17.9 19.1 18.7 19.3 19.3 27.9 28.5 28.5 28.7 28.9 30.1	合格	/

国家消防电子产品质量监督检验中心  
检验报告  
检验结果汇总表

生产企业：江苏安科瑞电器制造有限公司  
产品型号：ARCM20-L45

No：Dz201610372  
共 17 页 第 9 页

序号	检 验 项 目	标准条款号	检 验 结 果	结 论	备 注
6	绝缘电阻试验	GB 14287.3-2014 6.6	—	—	DC24V 供电
7	泄漏电流试验	GB 14287.3-2014 6.7	—	—	DC24V 供电
8	电气强度试验	GB 14287.3-2014 6.8	—	—	DC24V 供电
9	射频电磁场辐射抗扰度试验	GB 14287.3-2014 6.9	试验后，2#试样性能正常。 报警值(°C)： 2# 46.4      114.0 响应时间(s)： 2# 16.9      27.1	合格	/
10	射频场感应的传导骚扰抗扰度试验	GB 14287.3-2014 6.10	试验后，2#试样性能正常。 报警值(°C)： 2# 46.1      113.7 响应时间(s)： 2# 17.6      29.1	合格	/
11	静电放电抗扰度试验	GB 14287.3-2014 6.11	试验后，1#试样性能正常。 报警值(°C)： 1# 46.4      113.6 响应时间(s)： 1# 17.9      29.0	合格	/
12	电快速瞬变脉冲群抗扰度试验	GB 14287.3-2014 6.12	试验后，1#试样性能正常。 报警值(°C)： 1# 46.4      113.7 响应时间(s)： 1# 17.3      28.1	合格	/



国家消防电子产品质量监督检验中心  
检验报告  
检验结果汇总表

生产企业：江苏安科瑞电器制造有限公司  
产品型号：ARCM20-L45

No: Dz201610372  
共 17 页 第 10 页

序号	检 验 项 目	标准条款号	检 验 结 果	结 论	备 注
13	浪涌（冲击） 抗扰度试验	GB 14287.3-2014 6.13	试验后，1#试样性能正常。 报警值(°C)： 1# 46.9      114.3 响应时间(s)： 1# 18.7      28.7	合格	/
14	电压暂降、短 时中断和电压 变化的抗扰度 试验	GB 14287.3-2014 6.14	试验后，1#试样性能正常。 报警值(°C)： 1# 46.5      113.8 响应时间(s)： 1# 18.7      27.2	合格	/
15	电压波动试验	GB 14287.3-2014 6.15	—	—	DC24V 供电
16	振动（正弦） （运行）试验	GB 14287.3-2014 6.16	试验后，4#试样性能正常。 报警值(°C)： 4# 46.4      113.9 响应时间(s)： 4# 17.1      27.6	合格	/
17	碰撞试验	GB 14287.3-2014 6.17	试验后，4#试样性能正常。 报警值(°C)： 4# 46.5      114.1 响应时间(s)： 4# 16.3      31.3	合格	/
18	低温（运行） 试验	GB 14287.3-2014 6.18	试验后，5#试样性能正常。 报警值(°C)： 5# 46.4      113.6 响应时间(s)： 5# 17.7      25.7	合格	/

国家消防电子产品质量监督检验中心  
 检验报告  
 检验结果汇总表

生产企业：江苏安科瑞电器制造有限公司  
 产品型号：ARCM20-L45

No: Dz201610372  
 共 17 页 第 11 页

序号	检 验 项 目	标准条款号	检 验 结 果	结 论	备 注
19	恒定湿热（运行）试验	GB 14287.3-2014 6.19	试验后，5#试样性能正常。 报警值(°C): 5# 46.4      113.5 响应时间(s): 5# 18.2      28.8	合格	/

以下空白。

检验报告

No: Dz201610372

共 17 页 第 12 页

射频电磁场辐射抗扰度试验布置示意图

- 1) 测试场地：3 米法半电波暗室
- 2) 仪器设备

设备名称	设备型号	校准状态
信号发生器	N5181A	合格
功率放大器	CBA1G-250	合格
组合天线	AM9144	合格
转台控制器	CO 2000	合格

- 3) 受试设备连接图

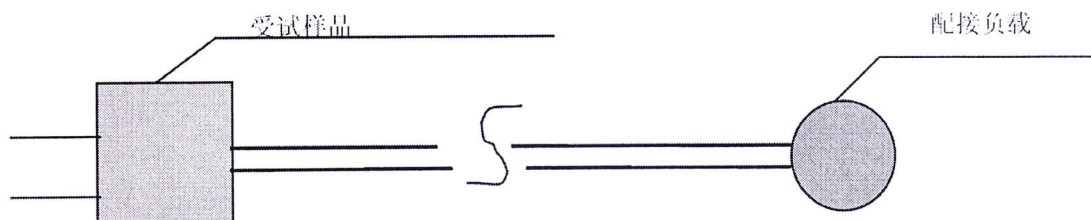

- 4) 试验布置示意图

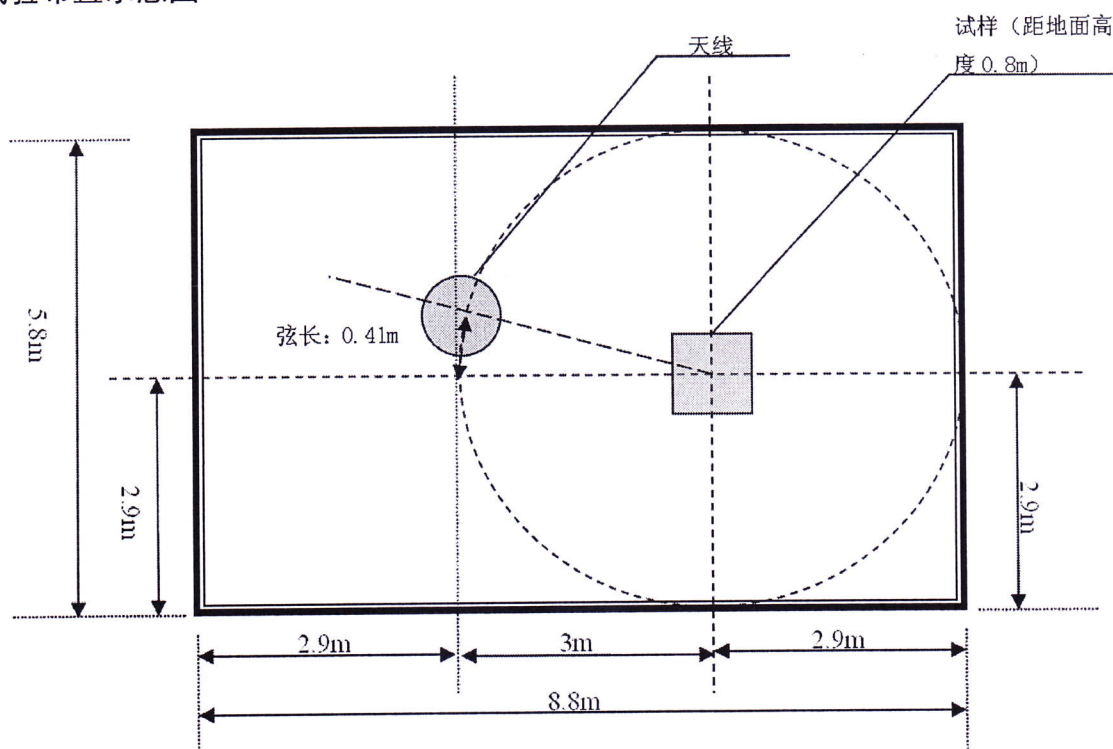

## 检验报告

No: Dz201610372

共 17 页 第 13 页

射频场感应的传导骚扰抗扰度试验布置示意图

1) 测试场地：电磁屏蔽室

2) 仪器设备

设备名称	设备型号	校准状态
信号发生器	2023B	合格
功率放大器	CBA9480	合格
电磁注入钳	KEMZ801	合格
耦合去耦网络	CDN M016	合格

3) 受试设备连接图

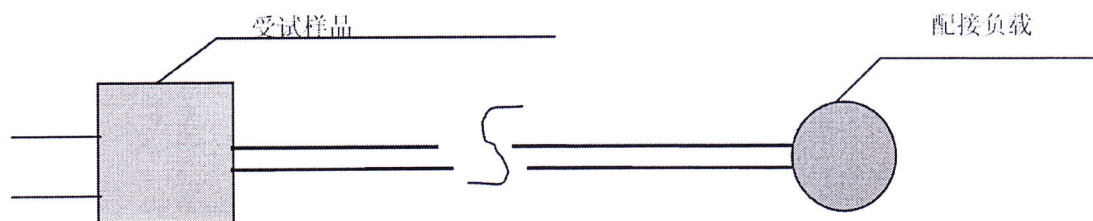

4) 试验布置示意图

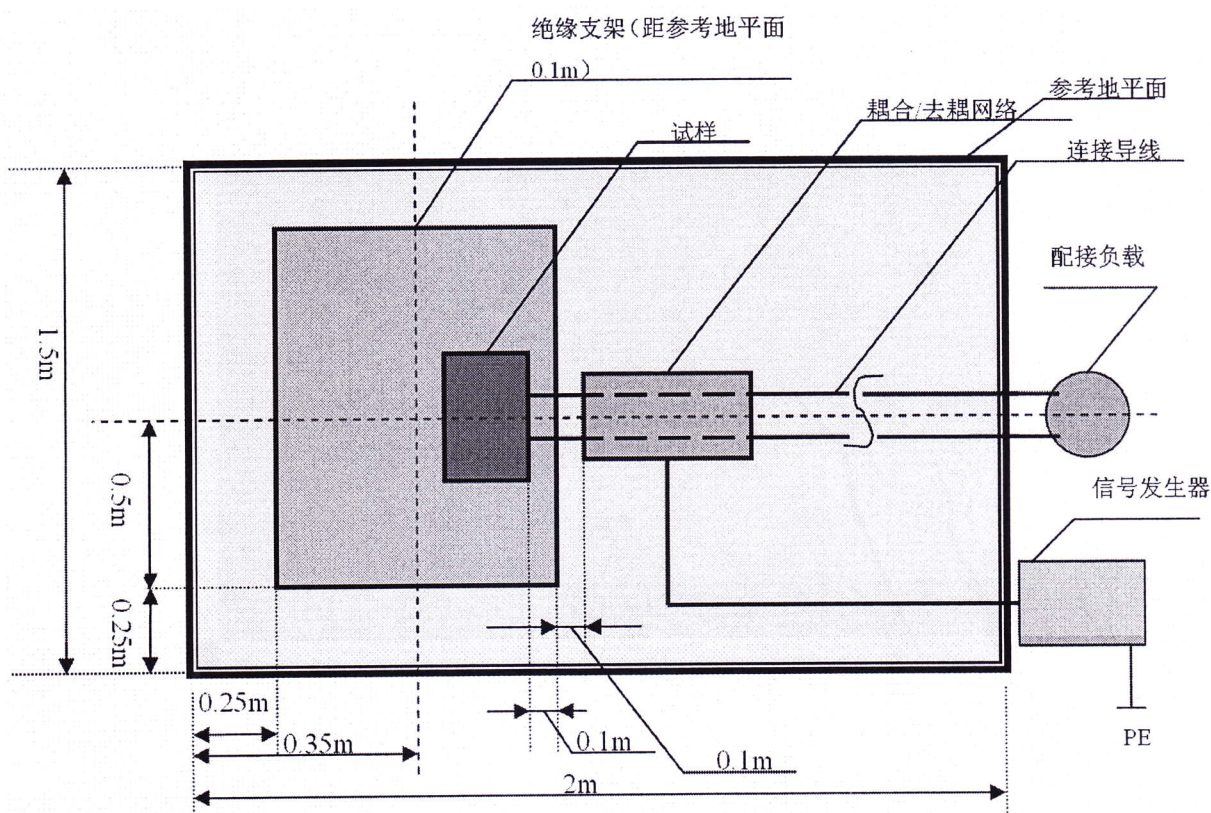

国家消防电子产品质量监督检验中心  
检验报告

No: Dz201610372

共 17 页 第 14 页

静电放电抗扰度试验布置示意图

- 1) 测试场地: 试验室
- 2) 仪器设备

设备名称	设备型号	校准状态
静电放电发生器	NSG435	合格

- 3) 受试设备连接图

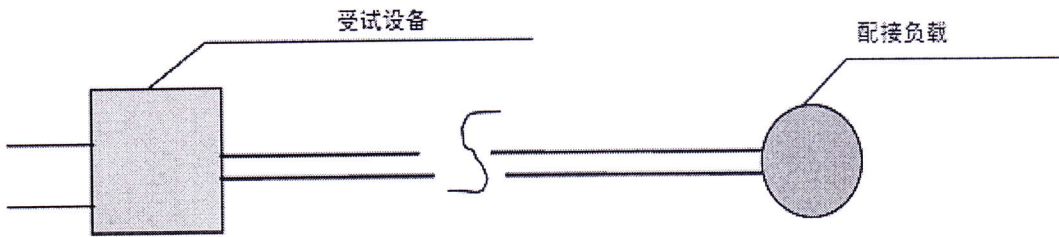

- 4) 试验布置示意图

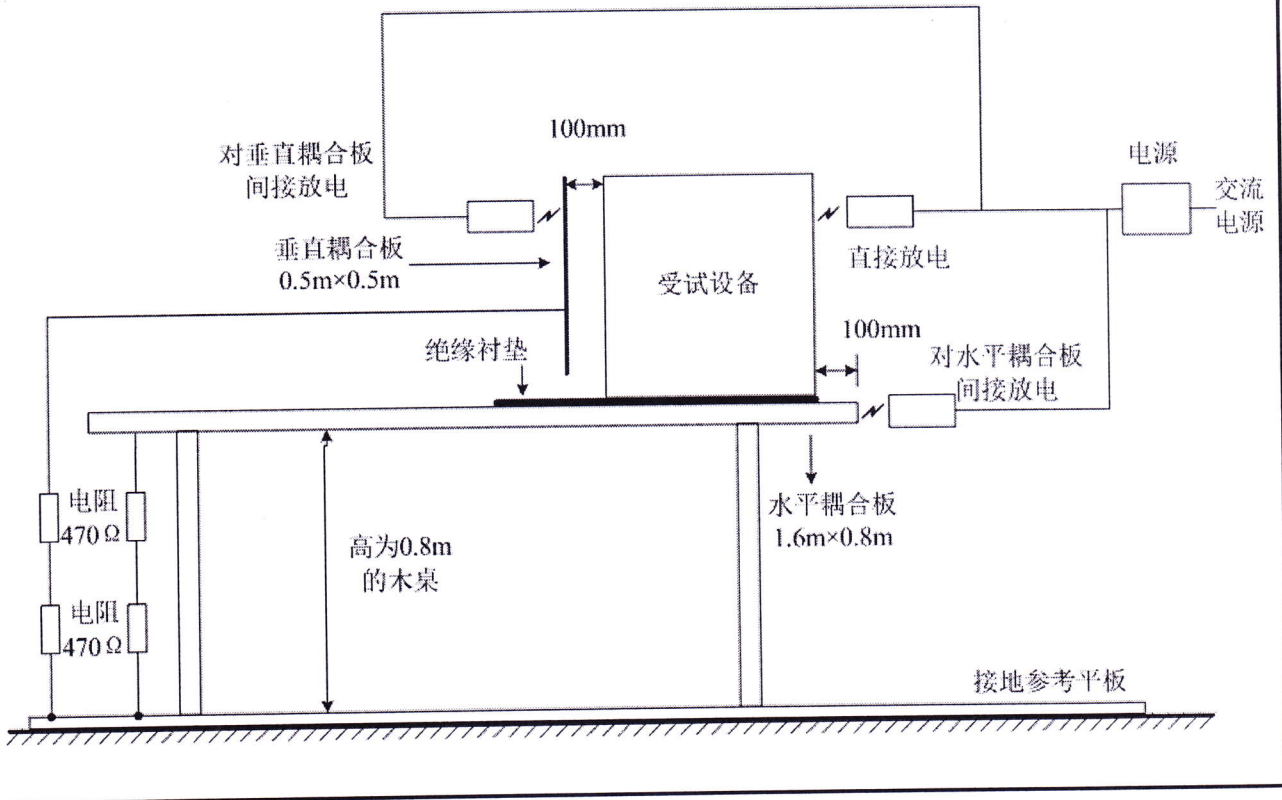

国家消防电子产品质量监督检验中心  
检验报告

No: Dz201610372

共 17 页 第 15 页

电快速瞬变脉冲群抗扰度试验布置示意图

1) 测试场地: 试验室

2) 仪器设备

设备名称	设备型号	校准状态
三相电瞬变试验装置	NSG3060	合格

3) 受试设备连接图

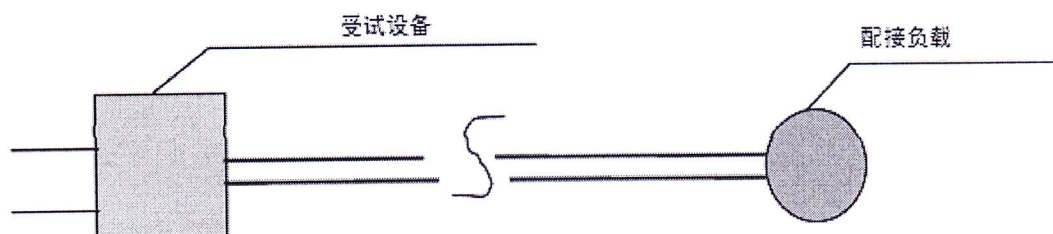

4) 试验布置示意图

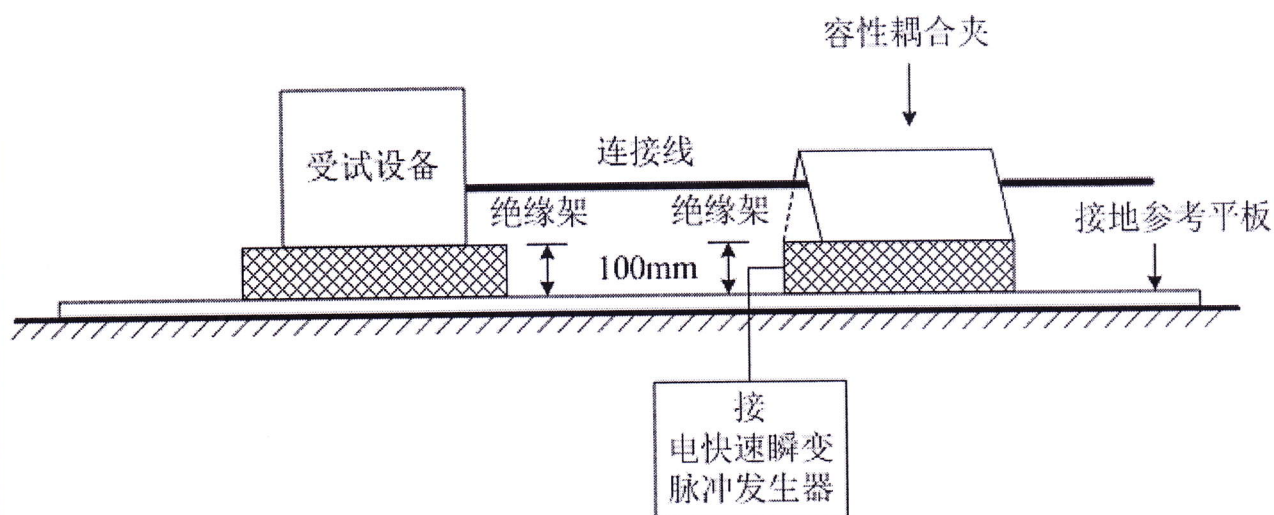

国家消防电子产品质量监督检验中心  
检验报告

No: Dz201610372

共 17 页 第 16 页

浪涌（冲击）抗扰度试验布置示意图

1) 测试场地：试验室

2) 仪器设备

设备名称	设备型号	校准状态
浪涌发生器	NSG2050/CDN117	合格

3) 受试设备连接图

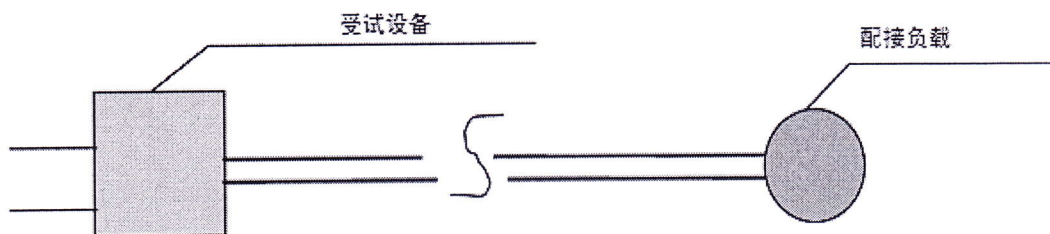

4) 试验布置示意图

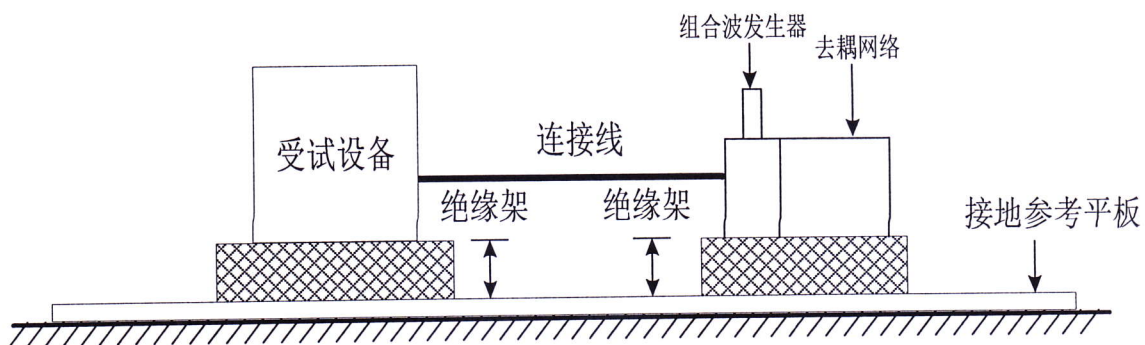

国家消防电子产品质量监督检验中心  
检验报告

No: Dz201610372

共 17 页 第 17 页

工频磁场抗扰度试验布置示意图

- 1) 测试场地：试验室
- 2) 仪器设备

设备名称	设备型号	校准状态
工频磁场发生器	PMF-801C	合格

- 3) 受试设备连接图

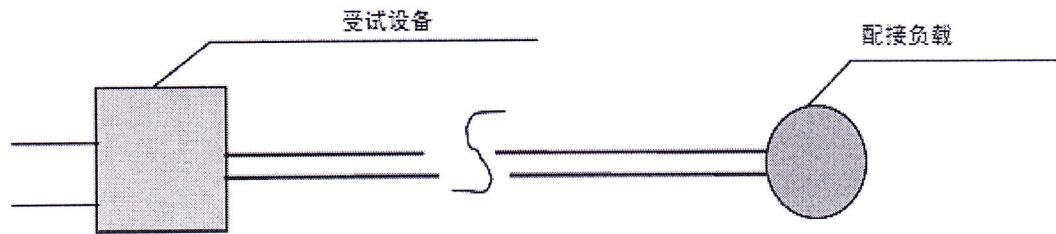

- 4) 试验布置示意图

